

JANUS 2007
DE L'INDUSTRIE



PORTEO

Plus для двери.

Новое измерение комфорта.



Основы PORTEO

Главные преимущества

- **Монтаж и настройка не сложнее дверного доводчика!**
- **Удобная упаковка «все в одном», включает корпус, ск. канал, кабель и монтажную пластину. Комплект полностью готов к работе!**
- **Простая интеграция систему контроля доступа, клеммы для питания эл. защелок (магнита) 24В, сухой контакт для активатора (считыватель, кнопка, пульт ДУ, радар...)**
- **Практически бесшумный**
- **Выполнен в стиле DORMA Contur design, имеет характерные кубические формы и перфорацию с торцов, награды за дизайн 2005 Red Dot Award и “Le Janus de l’Industrie 2007“**
- **Класс защиты IP20**



ОСНОВЫ PORTEO

Главные преимущества

- Упаковка «Все в одном» включая монтажную пластину и скользящий канал

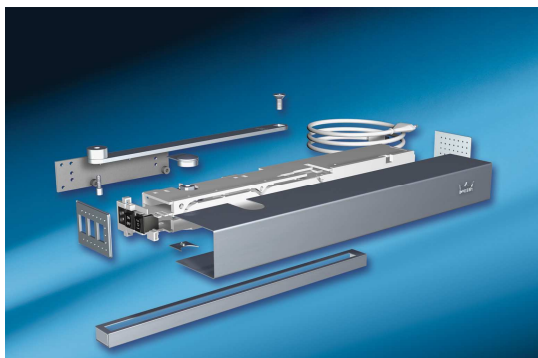

- Простой монтаж и подключение „Plug&Go“
- Подключение 220В



ОСНОВЫ PORTEO

PORTEO может монтировать в любом положении

**Монтаж на полотно,
Сторона петель
(как доводчик)**

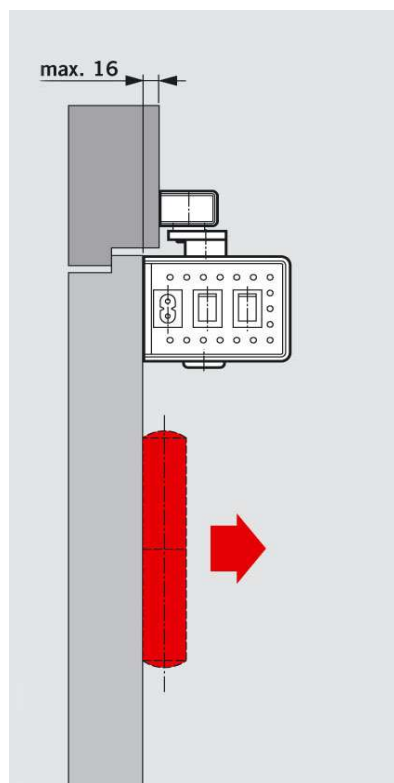

**Монтаж на раму,
Сторона петель
(как автоматический
привод)**

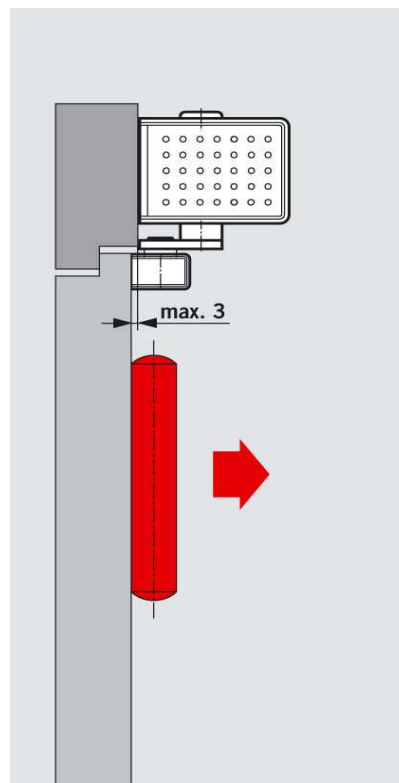

**Монтаж на раму,
Обратная петлям
сторона**

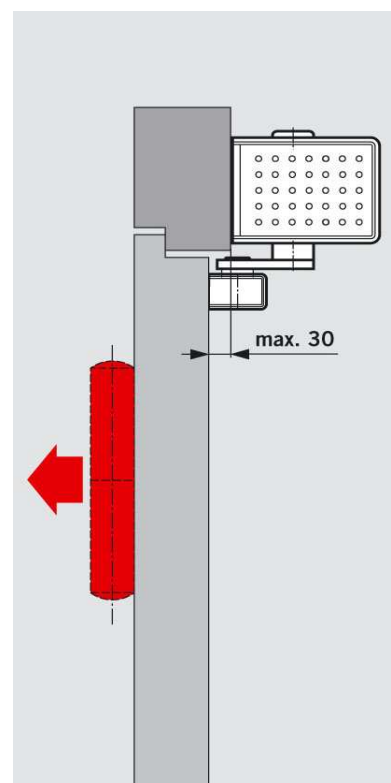

**Монтаж на полотно,
Обратная петлям
сторона**

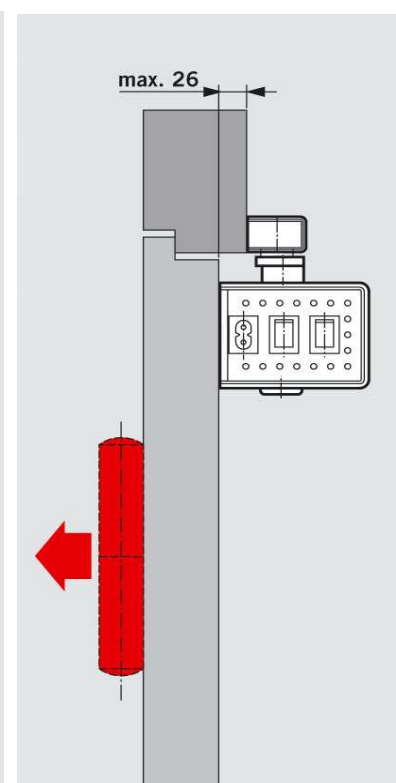

Основы PORTEO

The technical drawing illustrates the installation of the PORTEO door handle assembly. It includes a top view of the handle with dimensions: 175 mm for the main body, 83 mm for the upper section, and 515 mm for the total length. Vertical dimensions include 38 mm, 11 mm, 27 mm, and 11 mm. Horizontal dimensions from the left edge are 75 mm, 40 mm, 27 mm, 160 mm, and 27 mm. A side view shows the handle's profile with dimensions: 27 mm for the top section, 27 mm for the middle section, and 65 mm for the bottom section. A maximum depth of 16 mm is indicated. A red arrow points to the right, indicating the handle's operation. The text below the drawing reads: "Монтаж на полотно со стороны петель" (Installation on the door leaf from the hinge side). Below this, in red text, it states: "Монтажная пластина с теми же посадочными отверстиями что и у доводчиков DORMA TS 92 и TS 92" (Mounting plate with the same mounting holes as the DORMA TS 92 and TS 92 closers).

Монтаж на полотно со стороны петель

Монтажная пластина с теми же посадочными отверстиями что и у доводчиков DORMA TS 92 и TS 92

Основные параметры









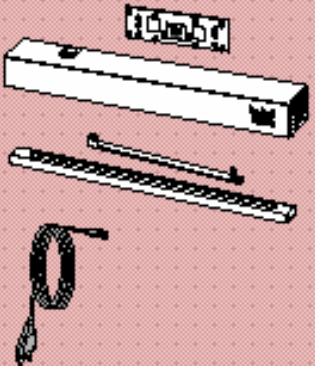
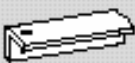

Ширина двери	≤ 1100 мм
Вес двери	80-100 кг
Вес PORTEO	3,2 кг
Противопожанные двери	-
Максимальный угол открывания	110°
Для правых и левых дверей	●
Скользкий канал	●
Время открывания (0°-90°)	5-10 сек
Время закрывания (90°-0°)	5-10 сек
ФОП	5-30 сек
GS маркировка TUV сертификат, ГОСТ	●
CE-маркировка	●

● Да ● Нет

Электромеханический, нет масла, которое густеет при низких температурах.

PORTEO Аксессуары

Дополнительные компоненты и аксессуары

Standard equipment and accessories					
<p>PORTEO 230 V</p>  <p>600100xx</p>	<p>Angle bracket</p>  <p>600410xx</p>	<p>Mounting backplate 30 mm</p>  <p>600411xx</p>	<p>Mounting backplate 40 mm</p>  <p>600412xx</p>	<p>Glass saddle plate</p>  <p>600413xx</p>	<p>Flexible cable conduit type 500</p>  <p>60041401</p>
	<p>Electric strike Fail-secure type Basic</p>  <p>15117124</p>	<p>Fail-safe type Basic-Safe</p>  <p>15137124</p>	<p>Strike plate FLM 24</p>  <p>15180224</p>	<p>Manual pushbutton System 55</p>  <p>19144701170</p>	<p>Radio transmitter RC-T HandHeld</p>  <p>16562101170</p>

PORTEO Аксессуары

Монтажный башмак на стеклянную дверь

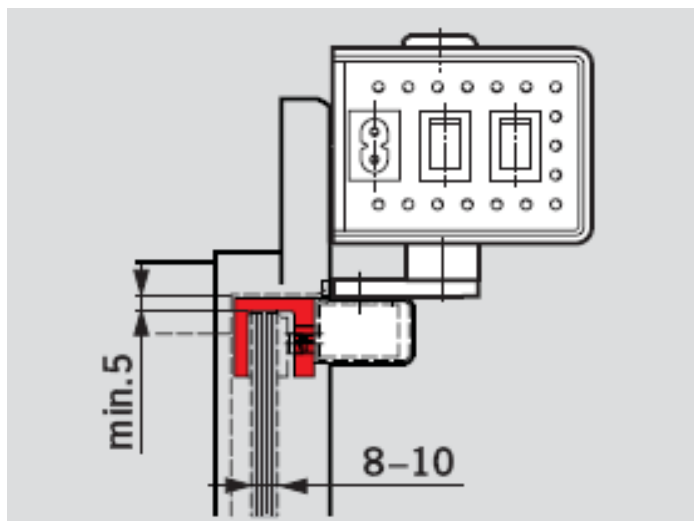

Не требует вырезов на двери!

Монтаж со стороны петель на полотно



PORTEO Аксессуары

Угловая пластина

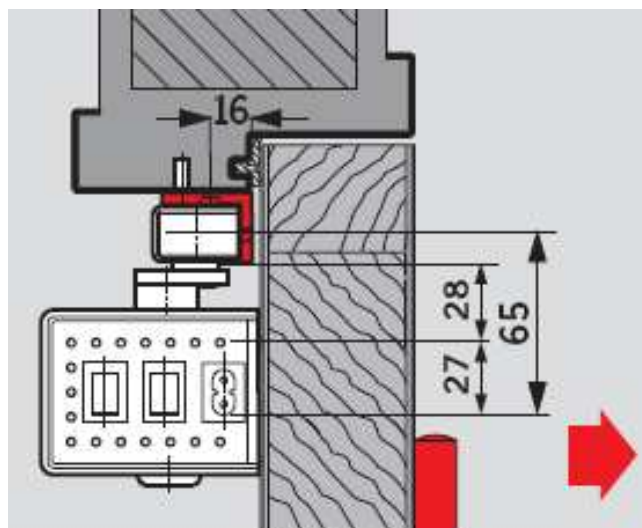

Для монтажа с обратной петлям стороны на двери с глубокой рамой

Режимы работы



- **Серво-режим** – Открывание двери без усилия автоматическое закрывание с PORTEO
- **Нажимай и иди** – Автоматическое открывание с угла 3° закрывание с PORTEO
- **С помощью активатора** – Легкое объединение в систему защелки (магнита) и устройства активатора (пульт ДУ, радар, кнопка, видеофон...)
- **Режим ФОП** – Фиксация двери в открытом положении

Режимы работы



Достаточно базовой комплектации!



Достаточно базовой комплектации!

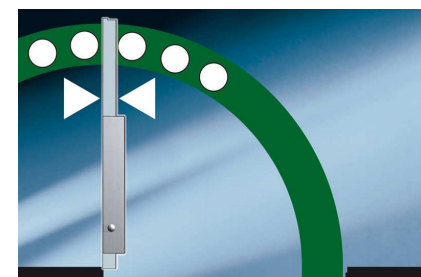
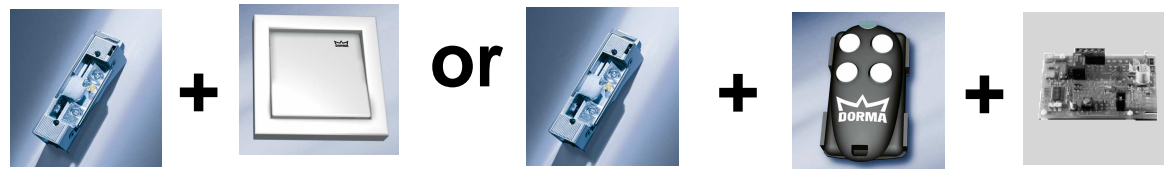

Достаточно базовой комплектации!

Области применения

Простая в монтаже и универсальная автоматика для любых, внутренних и внешних, распашных дверей, в т.ч. уже установленных!



Области применения

Частные интерьеры

